

SIGVARD

4912492

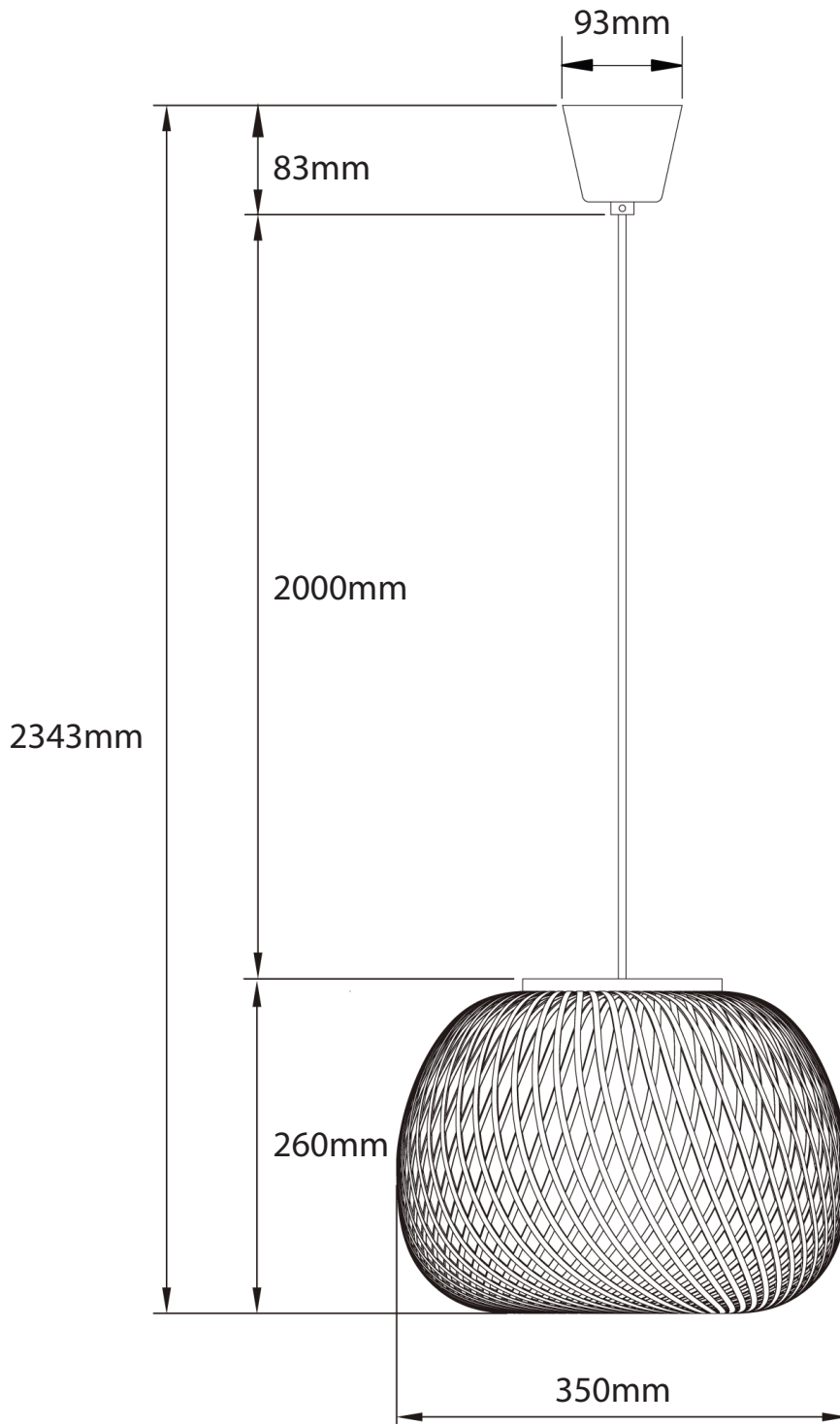

GB Read instructions before use and keep for further reference.

Instructions for use

Electrical installations may only be carried out by qualified electricians. Fuse must be switched off before installing the cable to the mains. This product is for indoor use only. You must ensure that no sharp objects come into contact with the cable. The external flexible cable or cord of this luminaire can not be replaced, if the cable is damaged, the product must be destroyed. If you experience any problems with the product, it must be returned to the retailer from which it was purchased. Bulb not included. Mounting parts not included.

 Safety Class II - The lamp is double-insulated and does not need to be connected to the earth wire.

 Disposal of waste equipment by users in private households in the European Union. This symbol indicates that this product must not be disposed of with your other household waste. Electrical and electronic equipment contain substances which may cause damage to human health and environment if not recycled correctly. It is your responsibility to hand over to a designated collection point for recycling of waste electrical and electronic equipment. When handing over for correct recycling you help to prevent these products straining nature and environment unnecessarily and to protect human health. For more information regarding correct disposal, please contact your local city office, your household waste disposal service or the store where you purchased this product.

DK Læs brugsanvisningen inden brug, og gem den til senere brug.

Brugsanvisning

Elinstallationer må kun udføres af uddannede elektrikerer. Sikringen skal være slået fra, før kablet sættes i stikkontakten. Dette produkt er kun beregnet til indendørs brug. Sørg for, at ingen skarpe genstande kommer i berøring med kablet. Det udvendige bøjelige kabel eller ledningen til dette lysarmatur kan ikke udskiftes. Hvis ledningen beskadiges, skal produktet kasseres. Hvis du oplever problemer med produktet, skal du returnere det til den forhandler, hvor du købte det. Pære ikke inkluderet. Monteringsdele medfølger ikke.

 Sikkerhedsklasse II - Lampen er dobbeltisoleret og kræver ikke jordtilslutning.

 Bortskaffelse af elektrisk og elektronisk affald for brugere i private husholdninger i EU. Elektrisk og elektronisk udstyr indeholder materialer, komponenter og stoffer, der kan være skadelige for menneskers sundhed og for miljøet, hvis kasseret elektrisk og elektronisk udstyr ikke håndteres korrekt. Elektrisk og elektronisk udstyr er mærket med den overkrøede skraldespand. Den symboliserer, at elektrisk og elektronisk udstyr ikke må bortskaffes sammen med usorteret husholdningsaffald, men skal indsamles særskilt. Alle kommuner har etableret indsamlingssteder, hvor elektrisk og elektronisk udstyr gratis kan afleveres af borgerne på genbrugsstationer og andre indsamlingsordninger eller bliv afhentet direkte fra husholdningerne. Nærmere information kan fås hos kommunens tekniske forvaltning.

DE Lesen Sie die Anleitung durch und bewahren Sie sie für späteres Nachschlagen auf.

Bedienungsanleitung

Elektroinstallationen dürfen nur von Elektrofachkräften durchgeführt werden. Vor dem Anschließen des Kabels an das Stromnetz muss die Sicherung ausgeschaltet werden. Dieses Produkt ist nur für den Innenbereich geeignet. Stellen Sie sicher, dass das Kabel nicht mit scharfen Gegenständen in Berührung kommt. Das externe Elektro-Kabel des Leuchters kann nicht ausgetauscht werden. Falls das Kabel defekt ist, müssen Sie den Leuchter entsorgen. Falls mit diesem Produkt irgendwelche Probleme auftreten, geben Sie es bei dem Händler zurück, bei dem Sie es erworben haben. Leuchtmittel nicht enthalten. Montageanleitung nicht enthalten.

 Sicherheitsklassen II - Diese Lampe ist doppelt isoliert und darf nicht mit einem Schutzleiter verbunden werden.

 Entsorgung von Elektrogeräten durch Benutzer in privaten Haushalten in der EU. Dieses Symbol gibt an, dass dieses Produkt nicht zusammen mit dem übrigen Restmüll entsorgt werden darf. Elektro- und Elektronikaugeräte enthalten Substanzen, die bei nicht fachgerechter Entsorgung die menschliche Gesundheit und die Umwelt gefährden können. Die Abgabe bei einer ausgewiesenen Recycling-Sammelstelle für Elektro- und Elektronikaugeräte obliegt Ihrer Verantwortung. Durch die Abgabe zum umweltgerechten Recycling verhindern Sie, dass diese Produkte Natur und Umwelt unnötig belasten, und tragen Sie zum Schutz der menschlichen Gesundheit bei. Für weitere Informationen zur korrekten Entsorgung wenden Sie sich bitte an Ihre örtlichen Behörden, das zuständige Entsorgungsunternehmen oder an das Geschäft, in dem Sie dieses Produkt erworben haben.

NO Les instruksjonene nøye for bruk, og ta vare på dem for senere bruk.

Bruksanvisning

Elektriske installasjoner skal kun utføres av kvalifiserte elektrikerer. Sikringen må være slått av før kablet kobles til strømmettet. Dette produktet må bare brukes innendørs. Du må passe på å ikke skarpe gjenstander berører ledningen. Den eksterne fleksible kablet eller ledningen i denne lysdekorasjonen kan ikke skiftes. Hvis ledningen er skadet, må produktet destrueres. Hvis du får problemer med produktet, må det returneres til forhandleren du kjøpte det av. Pære medfølger ikke. Monteringsdele er ikke inkludert.

 Sikkerhetsklasse II - Lampen er dobbeltisoleret og trenger ikke kobles til en jordledning.

 Kassering av utstyr fra private husholdninger i EU. Dette symbolet angir at produktet ikke skal kastes sammen med husholdningsavfall. Elektrisk og elektronisk utstyr inneholder stoffer som kan forårsake skade på menneskers helse og på miljøet hvis utstyret ikke resirkuleres riktig. Det er ditt ansvar å levere utstyret til et innsamlingssted for resirkulering av elektrisk og elektronisk avfall. Ved å levere utstyret til resirkulering bidrar du til å hindre at disse produktene påfører naturen og miljøet unødig belastning, samt til å beskytte menneskers helse. Kontakt lokale myndigheter, det lokale renovasjonsselskapet eller butikken der du kjøpte produktet hvis du ønsker mer informasjon om riktig kassering.

SE Läs anvisningarna före användning och spara dem för framtida bruk.

Bruksanvisning

Elinstallationer får endast utföras av behörig elektriker. Säkringen måste vara fränslagen innan kabeln ansluts till elnätet. Produkten är endast avsedd för inomhusbruk. Se till att inga vassa föremål kommer i kontakt med sladden. Den externa flexibla kabeln eller sladden till denna ljuskälla kan inte bytas ut; om sladden skadas måste produkten kasseras. Om det uppstår problem med produkten måste den returneras till den återförsäljare som du köpte produkten av. Glödlampa ingår ej. Monteringsdelar medföljer ej.

 Säkerhetsklass II - Lampan är dubbelisolerad och behöver inte anslutas till jordledaren.

 Hur användare i privathushåll inom EU kasserar utrustning på korrekt sätt. Denna symbol visar att den här produkten inte får kasseras tillsammans med vanlig hushållsavfall. Elektrisk och elektronisk utrustning innehåller enmen som kan skada människor och miljö om den inte återvinns på korrekt sätt. Du ansvarar för att överlämna produkten till lämpligt insamlingsställe för återvinning av elektrisk och elektronisk avfall. När du kasserar produkten så att den kan återvinnas på rätt sätt hjälper du till att förhindra att den påverkar natur och miljö negativt och du bidrar till att skydda människors hälsa. Mer information om hur du kasserar produkten korrekt kan du få via kommunen, ditt avfallshanteringsbolag eller den butik där du köpte produkten.

FI Lue ohjeet ennen käyttöä ja säilytä ne myöhempää tarvetta varten.

Käyttöohjeet

Sähköasennuksia saavat tehdä vain päteivät sähköasentajat. Sulake on kytkettävä pois ennen kaapelin asentamista verkkoivirtaan. Tämä tuote on tarkoitettu vain sisäkäyttöön. Varmista, etteivät terävät esineet pääse koskettamaan johtoon. Tämän valosarjan ulkoista joustavaa johtoa ei voi vaihtaa. Jos johto on vioittunut, tuote on hävitettävä. Tämän valosarjan ulkoista joustavaa johtoa ei voi vaihtaa. Jos johto on vioittunut, tuote on hävitettävä. Jos kotelossa on vaurioita, se on palautettava jälleenmyyjälle, jolta se on ostettu. Polttimo ei sisälly tuotteeseen. Ei sisällä kiinnitysovia.

 Turvallisuusluokka II - Lampussa on kaksinkertainen eristys, eikä sitä tarvitse kytkeä maadoitukseen.

 Kotitalouksien laiteromun hävittäminen EU-alueella. Symboli osoittaa, että tätä tuotetta ei saa hävittää muun kotitalousjätteen mukana. Sähkö- ja elektroniikkalaitteet sisältävät aineita, jotka voivat olla haitallisia terveydelle ja ympäristölle, jos niitä ei hävitetä asianmukaisesti. Sähkö- ja elektroniikkalaiteromun on toimitettava asianmukaiseen keräyspisteeseen kierrätettäväksi. Kun toimitat romun asianmukaiseen keräyspisteeseen, estät laitteita aiheuttamasta ylimääräistä kuormitusta luonnolle ja ympäristölle ja suojelet ihmisten terveyttä. Lisätietoja laitteiden asianmukaisesta hävittämisestä saat ottamalla yhteyden kotipaikkasi viranomaisiin, kotisi jätehuollosta vastaavaan yritykseen tai myymälään, josta hankit tämän tuotteen.

PL Przed użyciem zapoznać się z instrukcją i zachować ją na przyszłość.

Instrukcja użytkownika

Instalacje elektryczne mogą być wykonywane wyłącznie przez wykwalifikowanych elektryków. Przed podłączeniem kabla do zasilania należy wyłączyć bezpiecznik. Produkt tylko do użytku wewnątrz budynków. Zadbaj o to, aby żaden ostry przedmiot nie znajdował się w pobliżu przewodu. Elastycznego kabla zewnętrznego ani przewodu niniejszej oprawy oświetleniowej nie można wymienić. W przypadku uszkodzenia przewodu produkt należy wyrzucić. W razie jakichkolwiek problemów z produktem zwróć go do punktu, w którym został zakupiony. Żarówka nie jest dołączona. Części montażowe nie wchodzi w skład zestawu.

 Klasa bezpieczeństwa II - Lampa jest podwójnie izolowana i nie wymaga podłączenia do uziemienia.

 Pozbywanie się zużytego sprzętu w gospodarstwach domowych w Unii Europejskiej. Ten symbol oznacza, że produkt nie wolno wyrzucać wraz z innymi odpadami z gospodarstwa domowego. Sprzęt elektryczny i elektroniczny zawierają substancje, które w przypadku braku właściwego recyklingu mogą być groźne dla ludzkiego zdrowia i środowiska. Obowiązkiem użytkownika jest dostarczyć zużyty sprzęt elektryczny i elektroniczny do właściwego punktu zbiórki celem przekazania do recyklingu. Postępując w ten sposób, pomagasz zapobiegać szkodom, jakie produkty te mogłyby wyrządzić przyrodzie i środowisku, oraz wspierasz ochronę ludzkiego zdrowia. Więcej informacji na temat właściwego sposobu przekazywania do utylizacji można uzyskać w lokalnym urzędzie miasta, firmie zajmującej się odbiorem odpadów lub sklepie, który sprzedał produkt.

CZ Před použitím si přečtete návod a uschovejte jej pro další použití.

Návod k použití

Elektrickou instalaci smí provádět pouze kvalifikovaný elektrikář. Před připojením kabelu k síti musí být pojistka vypnuta. Výrobek je určen pouze pro použití v interiéru. Je nutné zajistit, aby s kabelem nepřišel do styku žádný ostrý předmět. Externí pružný kabel nebo šňůru tohoto osvětlení nelze vyměnit; Pokud je kabel poškozen, výrobek je třeba zlikvidovat. Pokud budete mít s tímto výrobkem jakýkoliv problém, vraťte jej v obchodě, kde jste jej zakoupili. Žárovka není součástí balení. Montážní díly nejsou součástí dodávky.

 Bezpečnostní třída II - Toto osvětlení má dvojitou izolaci a nemusí být připojeno k uzemnění.

 Likvidace zařízení po ukončení jejich používání uživateli v soukromých domácnostech v zemích Evropské unie. Tento symbol označuje, že výrobek nelze likvidovat jako běžný domovní odpad. Elektrická a elektronická zařízení obsahují látky, které mohou být škodlivé lidskému zdraví a životnímu prostředí, pokud by nebyly odpovídajícím způsobem recyklovány. Je vaší odpovědností, abyste zařízení odevzdali v místě určeném pro sběr elektrických a elektronických zařízení určených k recyklaci. Když předáte výrobky k odpovídající recyklaci, pomáháte zabránit, aby zbytečně zatěžovaly přírodu a životní prostředí, a chráníte lidské zdraví. Další informace týkající se správné likvidace získáte na místním úřadě, u vaší služby zajišťující likvidaci domovního odpadu nebo v obchodě, ve kterém jste produkt zakoupili.

HU A használat előtt olvassa el az útmutatót és őrizze meg a későbbi tájékozódáshoz.

Használati utasítás

Az elektromos bekötését csak szakképzett villanyszerelő végezheti. A kábel házati csatlakoztatása előtt ki kell kapcsolni a biztosítékot. A termék csak beltéri használatra alkalmas. Ügyeljen arra, hogy éles tárgyak ne érintkezzenek a kábellel. A fémfűzőz külső rugalmas kábelre vagy vezetéknek nem cserélhető ki a vezeték megcsúszása, a termék meg kell semmisíteni. Ha bármilyen problémát tapasztal a termékkel kapcsolatban, juttassa azt vissza a kereskedőhöz, akitől vásárolta. Izó nincs mellékelve. Izzó nincs mellékelve. Rögztítőelemek nincsenek mellékelve.

 II. biztonsági osztály - A lámpa kétszeresen szigetelt és nem kell földkábelhez csatlakoztatni.

 Magánélektro használt berendezések hulladéknak kezelése az Európai Unióban. Az ábra azt jelenti, hogy a termék nem doható el háztartási hulladékként. Az elektromos és elektronikus berendezések olyan anyagokat tartalmaznak, amelyek helyes újrahasznosítás hiányában kárt tehetnek az emberi egészséggel és a környezettel. Az Ön felelőssége, hogy leadja őket az elektromos és elektronikus berendezések hulladéknak újrahasznosítására létesített gyűjtőhelyen. Így megelőzi, hogy ezek a termékek elkerülhető kárt tegyenek a természetben, a környezetben, és védi az emberi egészséget. A hulladékkezelés megfelelő módjáról a helyi önkormányzatnál, a háztartási hulladék elszállítását végző szolgáltatónál vagy a termék vásárlása szerinti üzletnél érdeklődhét.

NL Lees de gebruiksaanwijzing vóór gebruik en bewaar deze binnen handbereik.

Gebruiksaanwijzing

Elektrische installaties mogen uitsluitend worden uitgevoerd door erkende elektriciens. De zekering moet zijn uitgeschakeld voordat de kabel op het net wordt aangesloten. Dit product is uitsluitend bestemd voor gebruik binnenshuis. Zorg dat er geen scherpe voorwerpen in aanraking komen met het snoer. Het flexibele buitensnoer van deze lamp kan niet worden vervangen: als het snoer beschadigd raakt, moet het product worden vernietigd. Als u problemen ondervindt met het product, breng het dan terug naar de winkel waar u het hebt gekocht. Lampje niet inbegrepen. Montageonderdelen niet inbegrepen.

 Veiligheidsklasse II - De lamp is dubbel geïsoleerd en hoeft niet op de aarding te worden aangesloten.

 Afvoer van afgedankte elektrische en elektronische apparaten uit particuliere huishoudens in de Europese Unie. Dit symbool geeft aan dat u dit product niet samen met ander huishoudelijk afval mag afvoeren. Elektrische en elektronische apparaten bevatten stoffen die schadelijk kunnen zijn voor de menselijke gezondheid en het milieu als ze niet correct worden gerecycled. Het is uw verantwoordelijkheid om dit product af te geven bij een inzamelpunt voor het recyclen van afgedankte elektrische en elektronische apparatuur. Door dit product op de juiste wijze af te voeren, helpt u voorkomen dat deze producten de natuur en het milieu onnodig belasten en de menselijke gezondheid schaden. Neem voor meer informatie over een correcte afvoer contact op met uw gemeente, het plaatselijke afvalverwerkingsbedrijf of de winkel waar u dit product hebt gekocht.

SK Pred použitím si prečítajte tento návod a pre prípad potreby neskor si ho odložte.

Návod na použitie

Elektrická inštalácia musí vykonávať len kvalifikovaný elektrikár. Pred inštaláciou kábla do siete musí byť poistka vypnutá. Tento výrobok je určený len na použitie v interiéri. Zabezpečte, aby sa kábla nedotýkali žiadne ostré predmety. Vonkajší pružný kábel alebo šnúru tohto svetielka nie je možné vymeniť. Ak je kábel poškodený, produkt je potrebné zlikvidovať. Ak máte s týmto produktom akékoľvek problémy, vraťte ho predajcovi, u ktorého ste ho zakúpili. Žiarovka nie je súčasťou balenia. Montážne diely nie sú súčasťou balenia.

 Bezpečnostná trieda II - Svetidlo má dvojitú izoláciu a nemusí byť pripojené k uzemňovaciemu vodiču.

 Likvidácia odpadu používateľmi v súkromných domácnostiach v Európskej únii. Tento symbol znamená, že produkt sa nesmie zlikvidovať s iným domácim odpadom. Elektrické a elektronické zariadenia obsahujú látky, ktoré môžu prinesprávnou recykláciou poškodiť ľudské zdravie a životné prostredie. Ste zodpovední za odovzdanie na určenom mieste zberu na recykláciu elektrického a elektronického odpadu. Odovzdaním na správnu recykláciu pomáhate pri zabraňovaní zbytočným zatažovaním prírody a životného prostredia týmto produktom a chránení ľudského zdravia. Viac informácií o správnej likvidácii vám poskytnú lokálny mestský úrad, servis na likvidáciu domového odpadu alebo personál predajne, kde ste produkt zakúpili.

FR Lisez les instructions avant utilisation et conservez-les à titre de référence.

Mode d'emploi

Seuls des électriciens qualifiés peuvent effectuer les installations électriques. Le fusible doit être coupé avant de brancher le câble sur le secteur. Ce produit doit être utilisé en intérieur uniquement. Vérifiez qu'aucun objet pointu n'entre en contact avec le câble. Le câble ou le cordon électrique flexible externe de ce luminaire n'est pas remplaçable. Si le cordon est endommagé, le produit doit être détruit. En cas de problème avec le produit, vous devez le restituer au commerçant auprès duquel vous l'avez acheté. Ampoule non comprise. Pièces de montage non incluses.

 Classe de protection II : le luminaire fait l'objet d'une double isolation et n'a pas besoin d'être relié à la terre.

 Élimination des appareils mis au rebut par les ménages dans l'Union européenne. Ce symbole indique que ce produit ne doit pas être jeté avec les déchets ménagers ordinaires. Les appareils électriques et électroniques contiennent des substances nuisibles à la santé humaine et à l'environnement en cas de recyclage non conforme. Il est de votre responsabilité de déposer vos appareils dans les centres de collecte désignés pour le recyclage des équipements électriques et électroniques. En confiant votre appareil à un centre de recyclage désigné, vous contribuez à la préservation de la nature et de l'environnement ainsi qu'à la protection de la santé humaine. Pour obtenir plus d'informations sur l'élimination correcte de vos déchets, contactez les autorités locales, le service de collecte des ordures ménagères ou le magasin dans lequel vous avez acheté ce produit.

SI Pred uporabo preberite navodila in jih shranite za morebitno prihodnje uporabo.

Navodila za uporabo

Električne instalacije lahko napeljuje samo usposobljen električar. Pred povezovanjem kabla z električnim omrežjem izklopite varovalko. Za izdelke je namenjen le za uporabo v notranjih prostorih. Zagotovite, da kabel ne pride v stik s kakršnimi koli ostrimi predmeti. Zunanega gibkega kabla ali žice tega svetila ni mogoče zamenjati, če je kabel poškodovan, morate izdelek uničiti. Če naletite na kakršne koli težave s tem izdelkom, ga morate vrniti v trgovino, kjer ste ga kupili. Žaravnica ni priložena. Priručniki elementi nisu vključeni.

 Razred zaščitne II - Ta svetilka je dvojnó izolirana in je ni treba vezati z ozemljitvenim kablom.

 Odlaganje odpadne opreme iz zasebnih gospodinjstev v EU. Izdelkov, označenih s tem simbolom, ne smete odlagati med običajne gospodinske odpadke. Električna in elektronska oprema vsebuje snovi, ki lahko škodljivo zdravju ljudi in okolju, če niso ustrezno reciklirane. Zato morate poskrbeti, da izdelek oddate na ustrezno zbirno mesto za recikliranje odpadne električne in elektronske opreme. S pravilnim odlaganjem in oddajo odpadne opreme v recikliranje boste pomagali preprečiti nepotrebno onesnaževanje narave in okolja ter zaščititi zdravje ljudi. Za nadaljnje informacije v zvezi s pravilnim ravnanjem z odpadno opremo se obrnite na pristojno lokalno službo, komunalno podjetje, ki skrbi za odstranjevanje gospodinskih odpadkov v vašem kraju, ali trgovino, kjer ste izdelek kupili.

HR Prije upotrebe pročitate upute i sačuvajte ih za buduću upotrebu.

Upute za uporabu



Električne instalacije smiju provoditi samo kvalificirani električari. Osigurajte se mora isključiti prije spajanja kabela na električnu mrežu. Ovaj je proizvod namijenjen isključivo uporabi u zatvorenom prostoru. Valja pripaziti da kabel ne bude u doticaj s oštrim predmetima. Vanjski elastični kabl ili uživo ovog rasvjetnog tijela ne može se zamijeniti. Ako je kabl oštećen, proizvod se mora uništiti. Ako imate bilo kakvih problema s proizvodom, vratite ga u trgovinu u kojoj ste ga kupili. Žaruljica nije priložena. Dijelovi za montiranje nisu uključeni.

 Sigurnosna klasa II - Žaruljica je dvostruko izolirana i ne treba je povezivati s vodom za uzemljenje.

 Odlaganje otpadne opreme koju provode korisnici u drugim kućanstvima u Europskoj Uniji. Ovaj simbol pokazuje da se ovaj proizvod ne smije odlagati skup s drugim otpadom kućanstva. Električna i elektronička oprema sadrže tvari koje mogu naškoditi ljudskom zdravlju i životnom okolišu ako ju se ne reciklira pravilno. Vaša je odgovornost predati otpadnu električnu i elektroničku opremu na predviđenom mjestu za prikupljanje radi recikliranja. Predajom ove opreme radi pravilnog recikliranja pomažete da se spreči nepotrebno ugrožavanje prirode i životnog okoliša te zaštiti ljudsko zdravlje. Više informacija o pravilnom odlaganju potražite u lokalnoj gradskoj službi, vašoj komunalnoj službi za otpad ili u dućanu u kojem ste kupili ovaj proizvod.



IT Leggere le istruzioni prima di utilizzarla e conservarle per future consultazioni.
Istruzioni per l'uso

I collegamenti elettrici devono essere eseguiti esclusivamente da tecnici qualificati. Prima di collegare il cavo alla rete elettrica accertarsi che il fusibile sia disattivato. Questo prodotto è indicato solo per ambienti interni. Assicuratevi che il cavo non entri in contatto con oggetti taglienti. Il cavo elettrico della lampada non può essere sostituito. Se il cavo è difettoso, rimuovere la lampada. Dovessero subentrare problemi di qualsiasi tipo con questo prodotto, riportatelo al rivenditore dove è stato acquistato. Lampadina non inclusa. Parti di montaggio non incluse.

 Classe di sicurezza II - Questa lampada è doppiamente isolata e non può essere collegata ad un conduttore di protezione.
 Smlaitmento dei rifiuti da parte dei privati all'interno dell'Unione europea. Questo simbolo indica che questo prodotto non deve essere smaltito insieme agli altri rifiuti domestici. Le apparecchiature elettriche ed elettroniche contengono sostanze che possono causare danni alla salute umana e all'ambiente se non riciclate correttamente. È responsabilità dell'utente consegnare a un punto di raccolta designato per il riciclaggio delle apparecchiature elettriche ed elettroniche. Quando si ricicla correttamente, si aiuta a prevenire che questi prodotti possano danneggiare inutilmente la natura e l'ambiente e si aiuta a tutelare la salute umana. Per ulteriori informazioni su un corretto smaltimento, contattare l'ufficio comunale locale, il servizio di smaltimento dei rifiuti domestici o il negozio in cui è stato acquistato questo prodotto.



ES Lea las instrucciones antes del uso del producto y guárdelas para futuras consultas.
Instrucciones de uso

Las instalaciones eléctricas sólo pueden ser realizadas por electricistas cualificados. El fusible debe desconectarse antes de conectar el cable a la red eléctrica. Este producto es indicado solo para interiores. Asegúrese de que el cable no entra en contacto con objetos cortantes. El cable eléctrico de la lámpara no puede ser sustituido. Deshágase de ella si el cable está defectuoso. En caso de que surja algún problema con este producto, devuélvalo en el comercio donde lo adquirió. Bombilla no incluida. Piezas de montaje no incluidas.

 Clase DE seguridad II - Esta lámpara tiene doble aislamiento DE protección.
 Eliminación de aparatos utilizados por usuarios particulares en la Unión Europea. Este símbolo indica que este producto no debe desecharse junto con el resto de residuos domésticos. Los aparatos eléctricos y electrónicos contienen sustancias que pueden ser nocivas para el medioambiente y la salud de las personas si no se reciclan adecuadamente. El usuario tiene la responsabilidad de entregar estos productos a un punto de recogida designado para el reciclaje de aparatos eléctricos y electrónicos. Mediante la entrega para su correcto reciclaje, se evita que estos productos puedan dañar la naturaleza y el medioambiente de forma innecesaria, además de contribuir a proteger la salud de las personas. Si desea obtener más información acerca del modo adecuado de desechar estos productos, póngase en contacto con el ayuntamiento, el servicio de recogida de basuras o la tienda en la que compró el producto.



BA Pročitajte uputstva prije korištenja i čuvajte ih za buduću upotrebu.
Uputva za upotrebu.

Električne instalacije smiju priključivati samo kvalificirani električari. Osigurajte se mora isključiti prije spajanja kabela sa strujnom mrežom. Proizvod je namijenjen samo za upotrebu u zatvorenom prostoru. Pazite da kabl ne dolazi u dodir sa oštrim predmetima. Vanjski fleksibilni kabl ili produžetak za kabl ovoga rasvjetnog tijela nije moguće zamijeniti, ako je kabl oštećen, proizvod će biti uništen. Ako imate bilo kakvih problema s proizvodom, trebate ga vratiti u prodavnicu u kojoj je kupljen. Sijalica nije priložena. Dijelovi za montiranje nisu uključeni.

 Klasa sigurnosti II - Ova lampica ima dvostruko izolaciju i ne treba je priključivati na vod uzemljenja.
 Odlaganje otpadnih materija od strane korisnika u privatnim domaćinstvima u Evropskoj uniji.
Ovaj simbol označava da proizvod nije dozvoljeno odlagati s ostalim otpadom iz domaćinstva. Električna i elektronska oprema sadrži materije koje mogu biti štetne po ljudsko zdravlje i okolinu ako nisu reciklirane na ispravan način. Vaša je odgovornost da proizvod dostavite na utvrđenu sabirnu lokaciju za recikliranje otpada električne i elektronske opreme. Predajom proizvoda na ispravno recikliranje sprječavate nepotrebno zagađivanje prirode i okoline ovakvim proizvodima i pomažete u zaštiti ljudskog zdravlja. Za više informacija o ispravnom odlaganju, obratite se nadležnim vlastima, komunalnom preduzeću ili u prodavnicu u kojoj ste kupili proizvod.

RS Pročitajte uputstva pre upotrebe i sačuvajte ih za kasniju upotrebu.
Uputstva za upotrebu.

Električne instalacije mogu da postavljaju samo kvalifikovani električari. Pre povezivanja kabela na mrežno napajanje treba isključiti osigurač. Ovaj proizvod namenjen je isključivo za upotrebu u zatvorenom prostoru. Postarajte se da kabl ne dođe u dodir sa oštrim predmetima. Spojnici savitljivi kabl ove svetiljke se ne može zameniti; ako je kabl oštećen, proizvod je uništen. Ako ima bilo kakvih problema sa proizvodom, morate ga vratiti prodavcu od koga ste ga kupili. Sijalica nije priložena. Montažni delovi nisu uključeni.

 Bezbednosna klasa II - Ova lampica je dvostruko izolovana i ne treba se priključivati sa provodnikom za uzemljenje.
 Odlaganje otpadne opreme koje vrše korisnici u privatnim domaćinstvima u Evropskoj uniji.
Ovaj simbol pokazuje da se ovaj proizvod ne sme odlagati zajedno sa ostalim otpadom domaćinstva. Električna i elektronska oprema sadrži supstance koje mogu naškoditi ljudskom zdravlju i životnom okruženju ako se ona ne reciklira na pravilan način. Vi ste odgovorni za to da je predate na reciklažnom mestu predviđenom za prikupljanje otpadne električne i elektronske opreme. Njenu predaju na pravilne reciklaže pomažete da ovi proizvodi ne ugrožavaju bespotrebno prirodu i životnu sredinu i štite ljudsko zdravlje. Više informacija u vezi sa pravilnim odlaganjem potražite u lokalnoj gradskoj službi, komunalnoj službi za odlaganje otpada ili u prodavnicu u kojoj ste kupili ovaj proizvod.



UA Перед використанням виробу прочитайте інструкції збережіть їх для подальшого використання.
Інструкції з використання.

Роботи зі встановлення електрообладнання можуть виконувати лише кваліфіковані електрики. Перед тим як під'єднати кабель до електромережі, потрібно виключити запобіжник. Цей виріб призначений для використання тільки в приміщенні. Переконайтеся, що поблизу кабелю немає гострих предметів, які можуть його пошкодити. Зовнішній гнучкий кабель цього світельника не замінюється; якщо провід пошкоджено, виріб теж стає непридатним. Якщо у вас виникли будь-які проблеми з цим товаром, вам слід повернути його продавцю, в якого ви придбали виріб. Електрична лампа до комплекту не входить. Монтажні деталі не входять у комплект.

 Клас безпеки II. Ця лампа має подвійну ізоляцію й не вимагає підключення до кабелю заземлення.
 Утилізація відпрацьованого обладнання користувачами у приватних домогосподарствах Європейського Союзу. Цей символ вказує на те, що даний продукт не можна утилізувати з іншими побутовими відходами. Електричні та електронні прилади містять речовини, які можуть зашкодити здоров'ю людини і навколишньому середовищу, якщо їх не утилізувати належним чином. Ви несете повну відповідальність за те, щоб передати їх до спеціальних пунктів збору для утилізації відпрацьованих електричних і електронних приладів. Якщо ви передаєте прилади для належної утилізації, ви робите свій внесок для того, щоб ці продукти не забруднювали природу і навколишнє середовище, та допомагаєте захистити здоров'я людей. Для отримання докладної інформації про правильну утилізацію, зверніться до вашого місцевої адміністрації, в службу збору побутових відходів або до магазину, де ви придбали цей продукт.



RO Citiți instrucțiunile înainte de utilizare și păstrați-le pentru a le putea consulta ulterior.
Instrucțiuni de utilizare.

Instalațiile electrice pot fi efectuate numai de electricieni calificați. Siguranța trebuie să fie deconectată înainte de incalzirea cablului la rețeaua de alimentare. Produsul este numai pentru utilizare în interior. Trebuie să vă asigurați că niciun obiect ascuțit nu intră în contact cu cablul. Cablul sau cordul de alimentare extern flexibil al acestui corp de iluminat nu poate fi înlocuit; în cazul în care cablul de alimentare este deteriorat, produsul trebuie distrus. Dacă aveți orice fel de probleme cu acest produs, returnați-l la distribuitorul de la care a fost achiziționat. Beclul nu este inclus. Piesele de fixare nu sunt incluse.

 Clasa de siguranță II - Lampara are izolație dublă și nu trebuie să fie conectată la firul de împământare.
 Eliminarea deșeurilor de echipamente de către utilizatorii din gospodăriile particulare din Uniunea Europeană.
Acest simbol indică faptul că produsul nu trebuie aruncat împreună cu deșeurile menajere ale gospodăriilor dvs. Echipamentele electrice și electronice conțin substanțe care pot dăuna sănătății umane și mediului dacă nu sunt reciclate corect. Este responsabilitatea dvs. să le predați la un punct de colectare desemnat pentru reciclarea echipamentelor electrice și electronice uzate. Predându-le pentru o reciclare corectă, ajutați la prevenirea impactului inutil al acestor produse asupra naturii și mediului și la protejarea sănătății umane. Pentru mai multe informații referitoare la eliminarea corectă, contactați biroul local din orașul dvs., serviciul de salubritate aferent gospodăriei dvs. sau magazinul de la care ați achiziționat acest produs.

BG Прочетете инструкциите преди употреба и ги запазете за бъдещи справки.
Инструкции за употреба.



Електромонтажните дейности трябва да се извършват само от квалифицирани електротехници. Предпазителят трябва да бъде изключен преди свързването на кабела към захранващата мрежа. Този продукт е за използване само на закрито. Трябва да се уверите, че никакви остри предмети не влизат в контакт с кабела. Външният гъвкав кабел на този светилник не може да се сменя; ако кабелът се повреди, продуктът трябва да се изхвърли. Ако възникнат проблеми с продукта, трябва да го върнете на търговеца, от който сте го закупили. Крушката не е включена. Монтажните части не са включени.

 Клас на безопасност II - Лампата е двойно изолирана и не е необходимо да се свързва към заземен проводник.
 Изхвърляне на отпадъчно оборудване от потребители в частни домакинства в Европейския съюз.
Този символ показва, че този продукт не бива да бъде изхвърлян заедно с останалите битови отпадъци. Електрическото и електронно оборудване съдържа вещества, които могат да навредят на здравето на хората и на околната среда, ако не се рециклират правилно. Вие носите отговорност да предадете отпадъчното

електрическо и електронно оборудване за рециклиране в съответния пункт. Когато предавате продукти за правилно рециклиране, вие спомогате за предотвратяването на излишно замърсяване на природата и околната среда и за предпазване на човешкото здраве. За повече информация относно правилното изхвърляне, моля, свържете се с местната община, вашата служба за битови отпадъци или магазина, откъдето сте закупили този продукт.



GR Διαβάστε τις οδηγίες πριν από τη χρήση και κρατήστε τις για μελλοντική αναφορά.
Οδηγίες χρήσης

Οι ηλεκτρικές εγκαταστάσεις επιτρέπεται να εκτελούνται μόνο από ειδικευμένους ηλεκτρολόγους. Η ασφαλεία πρέπει να απενργοποιείται πριν από την εγκατάσταση του καλωδίου στην κεντρική παροχή ρεύματος. Αυτό το προϊόν είναι μόνο για εσωτερική χρήση. Βεβαιωθείτε ότι το καλώδιο δεν έρχεται σε επαφή με αιχμηρά αντικείμενα. Το εξωτερικό εύκαμπτο καλώδιο ή ούρμα αυτού του φωτιστικού σώματος δεν μπορεί να αντικατασταθεί. Αν το καλώδιο έχει φραγεί, το προϊόν πρέπει να απορριφθεί. Εάν αντιμετωπίσετε οποιοδήποτε πρόβλημα με το προϊόν, πρέπει να το επιστρέψετε στο κατάστημα από το οποίο το αγοράσατε. Δεν περιλαμβάνεται η λυχνία. Τα εξαρτήματα στερέωσης δεν περιλαμβάνονται.

 Ασφάλειας κλάσης II - Ο λαμπτήρας είναι διπλά μονωμένος και δεν συνδέεται με καλώδιο γείωσης.
 Απόρριψη αποβλήτων εξοπλισμού από χρήστες σε οικιακό περιβάλλον στην Ευρωπαϊκή Ένωση.
Αυτό το σύμβολο υποδεικνύει ότι το προϊόν δεν πρέπει να απορριπτείται μαζί με άλλα οικιακά απόβλητα. Ο ηλεκτρικός και ηλεκτρονικός εξοπλισμός περιέχουν ουσίες που μπορούν να βλάψουν την ανθρώπινη υγεία και το περιβάλλον εάν δεν ανακυκλωθούν σωστά. Η παράδοση σε κατάλληλο σημείο περισυλλογής για ανακύκλωση αποβλήτων ηλεκτρικού και ηλεκτρονικού εξοπλισμού είναι δική σας ευθύνη. Με την παράδοση στη σωστή ανακύκλωση συμβάλλετε στην αποτροπή της περιττής επιβάρυνσης της φύσης και του περιβάλλοντος από αυτά τα προϊόντα και στην προστασία της ανθρώπινης υγείας. Για περισσότερες πληροφορίες σχετικά με τη σωστή αποκομιδή, επικοινωνήστε με το τοπικό δημοτικό γραφείο, την υπηρεσία αποκομιδής οικιακών απορριμμάτων ή το κατάστημα όπου αγοράσατε το προϊόν.



PT Leia as instruções antes de utilizar e guarde-as para referência futura.
Manual de instruções

As instalações elétricas só podem ser realizadas por electricistas qualificados. O fusível deve ser desligado antes de ligar o cabo a corrente elétrica. Este produto adequa-se apenas para o interior. Certifique-se que o cabo não entra em contacto com objetos cortantes. O cabo elétrico externo da luminária não pode ser substituído. Caso o cabo apresente algum defeito, deverá eliminar a luminária. Caso ocorram problemas com este produto, devolvá-lo junto do comerciante onde o adquiriu. Lâmpada não incluída. Peças de montagem não incluídas.

 Classe de segurança II - Esta luminária tem isolamento duplo e não pode ser ligada com um condutor de proteção.
 Eliminação de equipamentos pelos utilizadores em ambientes domésticos na União Europeia.
Este símbolo indica que este produto não deve ser eliminado juntamente com resíduos domésticos. Os equipamentos elétricos e eletrónicos contêm substâncias que poderão ser nocivas para a saúde humana e para o meio ambiente se não forem corretamente reciclados. É da sua responsabilidade colocar os equipamentos elétricos e eletrónicos num ponto de recolha designado para a reciclagem. Ao colocar estes produtos nos pontos de reciclagem adequados, está a ajudar a evitar que estes provoquem uma tensão desnecessária na natureza e no meio ambiente e a proteger a saúde humana. Para obter mais informações sobre a eliminação correta, contacte os serviços municipais locais, o serviço de eliminação de resíduos ou a loja onde adquiriu o seu produto.



RU Перед использованием внимательно ознакомьтесь с инструкциями и сохраните их для дальнейшего использования.
Инструкции.

В выполнении электромонтажных работ допускаются только квалифицированные электрики. Перед подключением кабеля к электросети отключите предохранитель. Это изделие предназначено только для использования внутри помещений. Проверьте, что кабель не соприкасается с острыми предметами. Внешний кабельный провод или шнур этого осветительного прибора не подлежат замене; при повреждении шнура изделие необходимо выбросить. Если у вас появились проблемы с изделием, его необходимо вернуть распространителю, у которого изделие было приобретено. Лампочка в комплект не входит. Крепежные детали не входят в комплект.

 Класс безопасности II — Лампочка имеет двойную изоляцию и не должна подсоединяться к проводу заземления.
 Утилизация отслужившего оборудования частными домашними хозяйствами в Европейском Союзе. Этот символ означает, что данное изделие нельзя выбрасывать вместе с другими хозяйственными отходами. Электронное и электрическое оборудование содержит вещества, которые при неправильной утилизации могут нанести вред окружающей среде и здоровью людей. Вы должны передать отходы на специализированный пункт сбора отходов электрического и электронного оборудования. Передавая отходы для правильной переработки, вы помогаете защитить здоровье людей и снизить нагрузку, создаваемую этими отходами на природу и окружающую нас среду. Более подробную информацию о правильной утилизации вы можете получить в городской администрации, службе по вывозу и утилизации отходов или в магазине, где вы купили это изделие.

TR Kullanmadan önce talimatları dikkatle okuyun ve ileride başvurmak üzere saklayın.
Kullanım talimatları.

Elektrik montajları sadece kalifiye elektrikçiler tarafından yapılabilir. Kablo elektrik prizine takılmadan önce sigortanın kapatılması gerekir. Bu ürün yalnızca iç mekanda kullanılm içindir. Herhangi bir keskin nesnenin kabloye temas halinde olamayacağı emin olmalısınız. Bu armatüre ait herhangi bir kablın kablosu veya tel değiştirilemez; kablo hasarlıysa, ürün imha edilmelidir. Ürünün ilgili herhangi bir sorunu yaşadığınızda, satın alındığı yere iade edilmelidir. Ampül dahil değildir. Montaj parçaları dahil değildir.

 Güvenlik Sınıfı II - Bu lamba çift yalıtımlıdır ve bir topraklama kablosuna bağlanması gerekir.
 Avrupa Birliği'nde yaşayan ev kullanıcılarının kullandığı atık ekipmanların atılması.
Bu sembol, ürünün diğer evsel atıkları birlikte atılması gerektirir. Elektrikli ve elektronik ekipmanlar, doğru şekilde geri dönüşümü sağlanmasa insan sağlığı ve çevreye zararlı olabilecek maddeler içerir. Atık elektrikli ve elektronik ekipmanların belirlenen geri dönüşüm noktalarına bırakılması sizin sorumluluğunuzdur. Doğru geri dönüşüm noktasına teslim ederek bu ürünlerin doğaya ve çevreye zarar vermesini engeller ve insan sağlığını korumaya yardımcı olursunuz. Doğru atık imhası yolu hakkında daha fazla bilgi için, lütfen şehirdeki yerel büro, evsel atık imha servisi ya da ürünü aldığınız mağaza ile iletişime geçin.

CE 使用前请阅读说明,妥善保存说明供日后使用。
使用说明

电气安装工作只能由合格的电工进行。将电缆接入主电源之前,必须切断保险丝。本产品只供室内使用,不得使锋利物品接触电线。不可替换灯具的外部软电缆或电线;损坏了电线的产品,应以销毁。如果产品出现任何问题,您在何处购买,即应退回何处。不含灯泡。
 安全等级 II — 本灯为双重绝缘,无需连接地线。
欧盟地区有关个人弃置废旧设备的说明。该符号表示本产品不能与其它生活垃圾一起处理。如果不能正确处理,电子和电气设备内含物质可能危害人体健康、破坏环境。您有责任将废旧电子及电子设备交到指定的收集点,进行回收处理。大家按要求回收处理废旧电子及电子设备,既可避免对环境造成破坏,也保护了人类自身。有关正确弃置设备的更多信息,请与当地市政有关部门、生活垃圾处理场所或购买本产品的商店联系。

AR إقرأ التعليمات قبل الاستخدام واحتفظ بها للرجوع إليها مجدداً
تعليمات الاستخدام

هذا المنتج مصمم للاستخدام في المناطق المعقدة فقط. ويجب طيغك التأكد من عدم ملامسة أي أجسام حادة للكابل. ولا يمكن استبدال الكابل الخارجي المراد أو سلك وحدة الإضاءة هذه، وإذا كان السلك تلقاً، فيجب التمتع. إذا واجهت أي مشكلات تتعلق بالمنتج، فيجب إرجاعه إلى بيع التجزئة الذي اشتريته منه. المصباح غير مرفق.
المصباح الإضاءة معزول بشكل مزدوج ولا يلزم توصيله بسلك الأرضي - II فئة السلامة
التخلص من المعدات المنفذات من جانب المستخدمين في المساكن الخاصة في الاتحاد الأوروبي. يشير هذا الرمز إلى أنه لا يجوز التخلص من المنتج ضمن المنفذات المنزلية الأخرى. عليك مسؤولية التليم إلى نقطة تجميع مستعدة لإعادة تدوير نفايات المعدات الكهربائية والالكترونية. عند التخلص الصحيحة، تتج على عكس مسؤولية التليم إلى نقطة تجميع مستعدة لإعادة تدوير نفايات المعدات الكهربائية والالكترونية. إعادة التليم لإعادة التدوير بطريقة صحيحة، فذلك يساعد في منع هذه المنتجات من إجهاد الطبيعة والبيئة وتزود مورد، كما تساعد على حماية صحة الإنسان. المزيد من المعلومات حول التخلص الصحيح من المنتج، يرجى التواصل مع الجهة المختصة المحلية أو خدمة التخلص من النفايات المنزلية لديك أو المتجر الذي اشتريته منه هذا المنتج. صنع في الصين.
مستورد من طرف: JYSK المغرب، 49 رنفة أحمد بركات، الطابق الأرضي رقم 3، المعاريف، الدار البيضاء (المغرب)

Product name: SIGVARD
Product no.: 4912492
Model no.: CL60908
E27 Max. 40 W
220V-240V - 50Hz
Made in China.

JYSK a/s
Soedalsparken 18
DK-8220 Brabrand
+45 8939 7500
DK 13590400
UK Importer:
JYSK Ltd.
Biotast House
Pepper Road
SK7 5BW

